

CIMATRICI A COLTELLI – GESTIONE DELLA CHIOMA

La scelta di una cimatrice a coltelli deve essere basata su importanti caratteristiche costruttive, proprio per questo la gamma Orizzonti è progettata per soddisfare le richieste anche dei clienti più esigenti:

Punti di forza:

- Strutture robuste a colonna fissa e mobile con sistema autolivellante (versioni CM);
- Serie di tamponi in PVC e ACCIAIO per garantire stabilità all'intera macchina durante il lavoro;
- Barre di taglio a COLTELLI BOOMERANG con cinghie autotensionanti che garantiscono stabilità al taglio;
- Trasmissione con pulegge in alluminio con gole per le sedi delle cinghie;
- Cinghie dentate atte a eliminare possibili slittamenti del coltello durante il taglio;
- Barre di taglio con motori completi di supporti a doppi cuscini;
- Barre di taglio verticali e orizzontali ammortizzate con protezione "Anti-shock";
- Aggancio rapido al trattore grazie al ns. caratteristico attacco a "V rovesciato", il quale conferisce stabilità alla macchina in lavoro;
- Impianti elettro idraulici SENZA necessità di valvole di blocco esterne così da ridurre strozzamenti e/o surriscaldamenti all'impianto.



ROGNAGE AVEC MACHINE À COUTEAUX

Le choix d'une rogneuse à couteaux doit être basé sur des caractéristiques de construction importantes, c'est pourquoi la gamme Orizzonti est conçue pour satisfaire les demandes même des clients les plus exigeants :

Points forts :

- Structures robustes à colonne fixe et mobile avec système autonivelant (versions CM);
- Série de tampons en PVC et en ACIER pour assurer la stabilité de la machine tout au long du travail;
- Barres de coupe à COUTEAUX BOOMERANG avec courroies autotensionnées qui garantissent stabilité à la coupe;
- Transmission avec poulies en aluminium avec des gorges pour les sièges des courroies;
- Courroies dentées permettant d'éliminer d'éventuels glissements du couteau pendant la coupe;
- Barres de coupe avec moteurs avec supports à double roulement ;
- Barres de coupe verticales et horizontales amorties avec protection "Anti-choc";
- Attelage rapide au tracteur grâce au notre caractéristique attelage "V renversé", qui donne une stabilité à la machine en service;
- Installations électrohydrauliques SANS besoin de vannes de blocage externes pour réduire les étranglements et/ou la surchauffe à l'installation.

FOLIAGE MANAGEMENT WITH KNIFE BARS

The choice of a knife cutting machine must be based on important construction characteristics, which is why the Orizzonti range is designed to meet the demands of even the most demanding customers:

Strengths:

- Robust fixed and mobile column structures with self-leveling system (CM versions);
- Set of PVC and STEEL swabs to ensure stability to the entire machine during work;
- "BOOMERANG" KNIVES cutting bars with self-tensioning belts that guarantee cutting stability;
- Transmission with aluminum pulleys with grooves for the seat belts;
- Toothed straps to eliminate possible slippage of the knife during the cut;
- Cutting bars with motors complete with double bearing supports;
- Damped vertical and horizontal cutting bars with "Anti-shock" protection;
- Quick bracket to the tractor thanks to our characteristic "V overturned" connection, which gives stability to the machine at work;
- Electro-hydraulic systems WITHOUT the need for external locking valves in order to reduce bottlenecks and/or overheating at the hydraulic plant.

LAUBSCHNEIDER MIT DOPPELKLINGE – KRONENPFLEGE

Die Wahl eines Laubschneiders hängt von vielen Konstruktionseigenschaften ab, darum bietet Orizzonti Lösungen auch für anspruchsvolleren Kunden an;

Die Stärken unserer Laubschneider:

- Robuste Strukturen mit feststehender oder beweglicher Stütze mit selbstnivellierendem System (CM Versionen);
- ein Satz aus PVC und STAHL Dämpfer um die Stabilität der gesamten Maschine während der verschiedenen Arbeitsphasen zu gewährleisten;
- Mähbalken mit BOOMERANG MESSERN und Riemen die die Spannung selbst regulieren und somit einen stabilen Schnitt garantieren;
- Führung mit Riemenscheiben aus Aluminium mit Einstichen für die Riemensitze;
- Zahnriemen die dazu dienen eventuelle Verschiebungen der Messer während der Arbeit zu meiden;
- Mähbalken mit Motoren die vollständig mit Halterungen mit doppelten Lagern ausgestattet sind;
- Vertikale und horizontale Mähbalken die mit „Anti-Schock“ Schutz gedämpft sind;
- Schnelle Kupplung am Traktor dank der „V“-förmigen Verbindung, die der Maschine während der Arbeit Stabilität verleiht;
- Elektrohydraulisches System OHNE das externe Absperrventile notwendig sind, um Drosselungen und/oder Überhitzungen der Anlage zu reduzieren.

LEGENDA

Al fine di favorire la comprensione delle caratteristiche dei prodotti di questa sezione, abbiamo trasformato le descrizioni in simboli, la tabella sotto riportata spiega il loro significato.

In order to facilitate the understanding of the characteristics of the products in this section, we have transformed the descriptions into symbols, the table below explains their meaning.

Afin de faciliter la compréhension des caractéristiques des produits de cette section, nous avons transformé les descriptions en symboles, le tableau ci-dessous en explique la signification.

Um die Lektüre der Produkteigenschaften in diesem Abschnitt zu Erleichtern, haben wir Symbole anstatt Produktbeschreibungen benutzt. In der unteren Tabelle finden Sie die Bedeutung der einzelnen Symbole.

LEGENDA		LEGEND		LÉGENDE		LEGEND	
	Accensione/spengimento motori	Engines on/off	Moteurs marche/arrêt	Motoren ein/aus			
	Trattore SENZA cabina	Tractor WITHOUT cab	Tracteur SANS cabine	Traktor OHNE Kabine			
	Trattore CON cabina	Tractor WITH cab	Tracteur AVEC cabine	Traktor MIT Kabine			
	Comando manuale meccanico	Mechanical manual control	Contrôle manuel mécanique	Mechanische manuelle Steuerung			
	Collegamento tubi a innesti rapidi al trattore	Pipe connection with quick couplings to the tractor	Hydraulic tuyau avec connecteur rapides au tracteur	Rohranschluss mit schnellen Kupplungen an den Traktor			
	Distributore manuale a leva	Manual lever distributor	Distributeur à levier manuel	Manueller Hebelverteiler			
	Comando con Joystick	Control with Joystick	Commande par joystick	Joystick-Steuerung			
	Comando con Kit Box	Control with Kit Box	Commande par Kit Box	Steuerung mit Kit Box			
	Coppie prese idrauliche trattore	Tractor hydraulic couplings	Connection hydrauliques tracteur	Hydraulische Kupplungen des Traktors			
	Olio (lt) e pressione (bar)	Oil (lt) and pressure (bar)	Huile (lt) et pression (bar)	Öl (lt) und Druck (bar)			
	Peso complessivo	Total weight	Poids total	Gesamtgewicht			
	N° distributori idraulici aggiuntivi necessari	Extra N° of hydraulic distributors needed	N° de distributeurs hydrauliques additionnel	Anzahl der benötigten Hydraulikverteiler			
	Spostamento laterale versioni singole	Side shift single versions	Déplacement latéral pour versions simples	Einzelversionen mit Seitenverschiebung			
	Spostamento laterale versioni doppie	Side shift double versions	Versions à double déplacement latéral	Side Shift Doppelversionen			
	Larghezze MIN/MAX di lavoro	MIN/MAX working widths	Largeurs de travail MIN/MAX	MIN/MAX Arbeitsbreiten			



TUTTE LE CIMATRICI SONO FORNITE DI TUBI IDRAULICI L. 6,5 mt PER COLLEGAMENTO ALLE PRESE POSTERIORI DEL TRATTORE E CAVALLETTO DI RIMESSAGGIO.

ALL TRIMMERS ARE SUPPLIED WITH HYDRAULIC HOSES L. 6.5 m FOR HYDRAULIC CONNECTION TO THE TRACTOR'S REAR INLETS AND FEET SUPPORT.

TOUS LES ROGNEUSE SONT FOURNIS AVEC DES TUYAUX HYDRAULIQUES L. 6,5 m POUR LA CONNECTION A LES PRIS HYDRAULIC DU TRACTEUR ARRIERE E SUPPORT DE REMISAGE.

ALLE LAUBSCHNEIDER SIND MIT 6,5 MT HYDRAULISCHEN SCHLÄUCHEN, ZUR VERBINDUNG AN DER HINTEREN STECKDOSE DES TRAKTORS, UND MIT STÄNDER AUSGESTATTET.

CMC2/600

Cimatrice doppia a coltelli mobile autolivellante - Double knives trimmer with autolevelling column
 Rogneuse à couteaux auto-livellant - Zweiseitiger überzeilen laubschneider beweglich

Molla sicurezza top - Top spring security
 Ressort de sécurité top - Top Sicherheitsfeder



Molla gas antiurto - Gas spring security
 Sécurité avec vérin à gaz - Sicherheitsgasfeder



Coltelli Ø 41 cm. - 2500 rpm
 Knives Ø 41 cm. - 2500 rpm
 Couteaux Ø 41 cm. - 2500 rpm
 Messer Ø 41 cm. - 2500 rpm



Sistema autolivellante
 Self-levelling system
 Système auto-livellant
 Selbstnivellierendes System



Cinghie autotensionanti
 Self tensioning belts
 Courroies auto tendues
 Selbstspannende Riemen

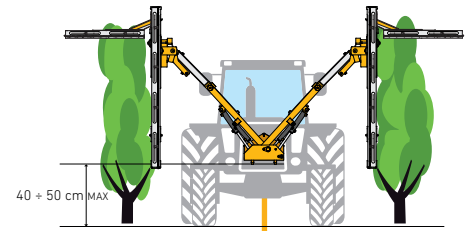

**AUTOLIVELLANTE | SELF-LEVELLING
 AUTO-LIVELLANT | SELBSTNIVELLIEREND**



Aggancio rapido maschio | femmina
 Quick connection male | female
 Connection rapid male | female
 Männliche | weibliche Befestigung

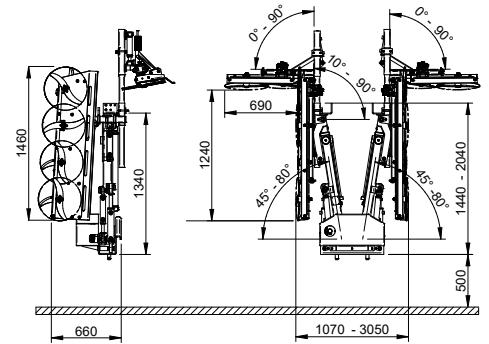

Dati tecnici | Technical data | Fiche technique | Technische Daten

MOD.	MIN cm	MAX cm	Kg
CMC2/600	170	330	390

Necessita **SCARICO LIBERO** al trattore!
 Needs **FREE RETURN LINE** to the tractor!
 Necessite de **RETOURN LIBRE** a tracteur!
FREIES ÖL-ABFLUSSROHR erforderlich!



COD. **103342J** Movimenti - Movements - Mouvements - Bewegungen

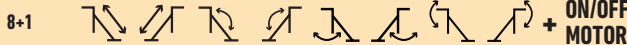

Joystick



Distributor



Oil - Pressure

30 l/min 180 bar max

STAFFE PER TRATTORI E SERBATOI - TRACTOR BRACKETS AND OIL TANKS - SUPPORTS ET RÉSERVOIRS DE TRACTEUR - TRAKTORHALTERUNGEN UND TANKS

OPTIONAL	Descrizione - Description - Description - Beschreibung		
1A324004	Doppia maggiorazione 5° cottello verticale DX/SX + 39 cm - Double increases 5° knife vertical R/L bar + 39 cm Double 5° couteau vertical D/G + 39 cm - Doppelte Erhöhung 5° Vertikalmesser R/L + 39 cm		
1A324006	Doppia maggiorazione 3° cottello DX/SX topping + 39 cm - Double increases 3° knife R/L topping bar + 39 cm Double 3° couteau topping D/G + 39 cm - Doppeltes 3. Richtmesser R/L + 39 cm		
1A324002	Doppio cottello inclinabile DX/SX a regolazione meccanica - Double conveyor knife R/L with mechanical adjustment Double couteau inclinabile D/G avec réglage mécanique - Doppelkippmesser R/L mit mechanischer Einstellung		
1A32202	2 Convogliatori alzatralci a filo su barre verticali - 2 Thread lifting conveyors on vertical bars 2 Convoyeurs hydrauliques sur barres verticales - 2 Fadenhebeförderer an senkrechten Stangen		
1A32204	2 Convogliatori alzatralci a filo su coltelli inclinati - 2 Thread lifting conveyors on inclined knives 2 Convoyeurs hydrauliques sur couteaux inclinés - 2 Fadenhebeförderer an Schrägmessern		
1A3234	2 Martinetti alzata verticale topping a innesti rapidi H. = 40 cm - 2 Vertical topping lift with quick connections H. = 40 cm 2 Control vertical top avec raccords rapides H. = 40 cm - 2 Vertikale Hubheber mit Schnellkupplungen H. = 40 cm		

STAFFE PER TRATTORI E SERBATOI OLIO





TRACTOR BRACKETS AND OIL TANKS - SUPPORTS ET RÉSERVOIRS DE TRACTEUR - TRAKTORHALTERUNGEN UND TANKS

COD.	Descrizione - Description - Description - Beschreibung		Kg
1A32051	Staffa fissa maschio grezza per CIMATRICI Raw male fixed bracket for TRIMMERS Support fixe mâle pour ROGNEUSES Rohe männliche feste Halterung für REBSCHNEIDER		25
1A44051	Staffa fissa maschio grezza per PRO CUT Raw male fixed bracket for PRO CUT Support fixe mâle pour PRO CUT Rohe männliche feste Halterung für PRO CUT		70
1A32052	Staffa fissa maschio grezza per FRUIT Raw male fixed bracket for FRUIT Support fixe mâle pour FRUIT Rohe männliche feste Halterung für FRUIT		40
1A32050	Staffa fissa al trattore per CIMATRICI (fornire modello e tipo di trattore - vedi pag. 164-165) Bracket fixed to the tractor for TRIMMERS (type and version of tractor - see page 164-165) Support fixé au tracteur pour ROGNEUSES (indiquez le modèle et le type de tracteur - voir page 164-165) Am Traktor befestigte Halterung für REBSCHNEIDER (Modell und Typ des Traktors angeben - siehe seite 164-165)		45
1A44052	Staffa fissa al trattore per PRO CUT (fornire modello e tipo di trattore - vedi pag. 164-165) Bracket fixed to the tractor for PRO CUT (type and version of tractor - see page 164-165) Support fixé au tracteur pour PRO CUT (indiquez le modèle et le type de tracteur - voir page 164-165) Am Traktor befestigte Halterung für PRO CUT (Modell und Typ des Traktors angeben - siehe seite 164-165)		85
1A32053	Staffa fissa al trattore per FRUIT (fornire modello e tipo di trattore - vedi pag. 164-165) Bracket fixed to the tractor for FRUIT (type and version of tractor - see page 164-165) Support fixé au tracteur pour FRUIT (indiquez le modèle et le type de tracteur - voir page 164-165) Am Traktor befestigte Halterung für FRUIT (Modell und Typ des Traktors angeben - siehe seite 164-165)		55
1A32070	Attacco a tre punti con aggancio rapido per CIMATRICI Three-point hitch with quick coupling for TRIMMERS Attelage trois points avec attelage rapide pour ROGNEUSES Dreipunktaufhängung mit Schnellkupplung für REBSCHNEIDER		50
1A32090	Attacco a tre punti con aggancio rapido per PRO CUT Three-point hitch with quick coupling for PRO CUT Attelage trois points avec attelage rapide pour PRO CUT Dreipunktaufhängung mit Schnellkupplung für PRO CUT		110
1A32071	Attacco a tre punti con aggancio rapido per FRUIT Three-point hitch with quick coupling for FRUIT Attelage trois points avec attelage rapide pour FRUIT Dreipunktaufhängung mit Schnellkupplung für FRUIT		60
1A48000	Serbatoio posteriore indipendente con radiatore, pompa GR.2 e 60 lt olio per CIMATRICI Independent oil tank with oil cooler, pump GR.2 and 60 lt. of oil for TRIMMERS Réservoir arrière indépendant avec radiateur, pompe GR.2 et 60 litres d'huile pour ROGNEUSES Unabhängiger hinterer Tank mit Kühler, GR.2-Pumpe und 60 lt Öl für REBSCHNEIDER		180
1A48040	Serbatoio posteriore indipendente con radiatore, pompa GR.3 e 60 lt olio per PFD / FRUIT / PRO CUT Independent oil tank with oil cooler, pump GR.3 and 60 lt. of oil for PFD / FRUIT / PRO CUT Réservoir arrière indépendant avec radiateur, pompe GR.3 et 60 litres d'huile pour PFD / FRUIT / PRO CUT Unabhängiger hinterer Tank mit Kühler, GR.3-Pumpe und 60 lt Öl für PFD / FRUIT / PRO CUT		190
1A0090004	Albero cardano categoria 6 - L = 90 cm P.T.O. drive shaft category 6 - L = 90 cm Arbre à cardan catégorie 6 - L = 90 cm Kardanwelle der Kategorie 6 - L = 90 cm		
1A32001	4 ruote cavalletto per CIMATRICI 4 wheels stand for TRIMMERS 4 roues support pour ROGNEUSES 4 Räder stehen für REBSCHNEIDER		10
1A32003	4 ruote cavalletto per PFD/FRUIT/PRO CUT 4 wheels stand for PFD/FRUIT/PRO CUT 4 roues support pour PFD/FRUIT/PRO CUT 4 Räder stehen für PFD/FRUIT/PRO CUT		10

COMPONENTI - COMPONENTS - COMPOSANT DE COUPE - TRIMMER KOMPLEMENTEN

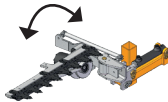
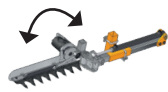
LAVORAZIONE DELLA CHIOMA - FOLIAGE PROCESSING - TRAITEMENT DE L'ARBRE - VERARBEITUNG DES BAUMES

COD.	Descrizione - Description - Description - Beschreibung		
1A321160		Barra verticale bilama L. = 160 cm - Vertical double blade bar L. = 160 cm Lamier vertical a section L. = 160 cm - Vertikale Doppelklingenstange L. = 160 cm	
1A321180		Barra verticale bilama L. = 180 cm - Vertical double blade bar L. = 180 cm Lamier vertical a section L. = 180 cm - Vertikale Doppelklingenstange L. = 180 cm	
1A321200		Barra verticale bilama L. = 200 cm - Vertical double blade bar L. = 200 cm Lamier vertical a section L. = 200 cm - Vertikale Doppelklingenstange L. = 200 cm	
SPECIFICARE NELL'ORDINE DESTRO O SINISTRO - SPECIFY IN THE ORDER, RIGHT OR LEFT - PRÉCISER DANS LA COMMANDE, À DROITE OU À GAUCHE - IN DER BESTELLUNG RECHTS ODER LINKS ANGABEN			
1A320100	DESTRO - Right - Droit - Rechts	Barra topping bilama completa di motore L. = 100 cm Topping double blade bar with engine L. = 100 cm Barre de coupe à double lame avec moteur L. = 100 cm Doppelklinge mit Motor L. = 100 cm	
1A320105	SINISTRO - Left - Gauche - Links		
1A324203	DESTRO - Right - Droit - Rechts	Barra verticale a 3 coltelli completa di motore L. = 120 cm Vertical 3 knives bar with engine L. = 120 cm Barre verticale avec 3 couteaux avec moteur L. = 120 cm Vertikale Stange mit 3 Messern komplett mit Motor L. = 120 cm	
1A324213	SINISTRO - Left - Gauche - Links		
1A324204	DESTRO - Right - Droit - Rechts	Barra verticale a 4 coltelli completa di motore L. = 160 cm Vertical 4 knives bar with engine L. = 160 cm Barre verticale avec 4 couteaux avec moteur L. = 160 cm Vertikale Stange mit 4 Messern komplett mit Motor L. = 160 cm	
1A324214	SINISTRO - Left - Gauche - Links		
1A324205	DESTRO - Right - Droit - Rechts	Barra verticale a 5 coltelli completa di motore L. = 185 cm Vertical 5 knives bar with engine L. = 185 cm Barre verticale avec 5 couteaux avec moteur L. = 185 cm Vertikale Stange mit 5 Messern komplett mit Motor L. = 185 cm	
1A324215	SINISTRO - Left - Gauche - Links		
1A324211	DESTRO - Right - Droit - Rechts	Barra topping a 1 coltello completa di motore L. = 40 cm Topping 1 knife bar with engine L. = 40 cm Barre topping a 1 couteau avec moteur L. = 40 cm Topping Bar mit 1 Messern komplett mit Motor L. = 40 cm	
1A324221	SINISTRO - Left - Gauche - Links		
1A324212	DESTRO - Right - Droit - Rechts	Barra topping a 2 coltelli completa di motore L. = 80 cm Topping 2 knives bar with engine L. = 80 cm Barre topping a 2 couteaux avec moteur L. = 80 cm Topping Bar mit 2 Messern komplett mit Motor L. = 80 cm	
1A324222	SINISTRO - Left - Gauche - Links		
1A324233	DESTRO - Right - Droit - Rechts	Barra topping a 3 coltelli completa di motore L. = 120 cm Topping 3 knives bar with engine L. = 120 cm Barre topping a 3 couteaux avec moteur L. = 120 cm Topping Bar mit 3 Messern komplett mit Motor L. = 120 cm	
1A324223	SINISTRO - Left - Gauche - Links		
1A40000		Testata spollonatrice completa di attacco per cimatrice Shooter remover head with trimmer attachment Tête empampreuse sur rogneuse Abstreifkopf komplett mit Aufsatz für Schnittmaschine	
1A44000		Stralciatore motorizzato - Motorized extracting device Extractor motorisé - Motorischer Aktenvernichter	
1A44110		Barra da secco monolama L. 76 cm - Winter dry bar L. 76 cm Barre d'hivern à section L. 76 cm - Einzelklingen-Trockenstab L. 76 cm	

COD.	Descrizione - Description - Description - Beschreibung	
1A30000	Barra inferiore per GDC con rotazione idraulica - Lower bar for GDC with hydraulic rotation Barre inférieur pour GDC avec rotation hydraulique - Untere Stange für GDC mit hydraulischer Drehung	
1A30100	Barra superiore per GDC con rotazione idraulica - Upper bar for GDC with hydraulic rotation Barre supérieur pour GDC avec rotation hydraulique - Obere Stange für GDC mit hydraulischer Drehung	
1A32201	Convogliatore alzatralci per barra GDC - Conveyor for GDC bar Convoyeur pour GDC barre - Hubförderer für GDC-Stange	
1A51160	Barra verticale monolama per GDC L. 160 cm - Vertical GDC's dry bar L. 160 cm Barre verticale à section pour GDC L. 160 cm - Vertikale Stange mit einer Klinge für GDC L. 160 cm	
1A51120	Barra verticale a sezione "SCH" da frutteto L. = 120 cm - Orchard vertical bar with "SCH" sections L. = 120 cm Barre verticale avec section "SCH" pour vergers L. = 120 cm - Vertikaler Balken mit Abschnitt "SCH" für Obstgärten L. = 120 cm	
1A51200	Barra verticale a sezione "SCH" da frutteto L. = 200 cm - Orchard vertical bar with "SCH" sections L. = 200 cm Barre verticale avec section "SCH" pour vergers L. = 200 cm - Vertikaler Balken mit Abschnitt "SCH" für Obstgärten L. = 200 cm	
1A51250	Barra verticale a sezione "SCH" da frutteto L. = 250 cm - Orchard vertical bar with "SCH" sections L. = 250 cm Barre verticale avec section "SCH" pour vergers L. = 250 cm - Vertikaler Balken mit Abschnitt "SCH" für Obstgärten L. = 250 cm	
1A51300	Barra verticale a sezione "SCH" da frutteto L. = 300 cm - Orchard vertical bar with "SCH" sections L. = 300 cm Barre verticale avec section "SCH" pour vergers L. = 300 cm - Vertikaler Balken mit Abschnitt "SCH" für Obstgärten L. = 300 cm	